

TOYOTA

FRISCHLUFTFILTER

Einbauanleitung
Toyota RAV 4

Bestell-Nr. 17802-04730-83



Bei der Montage soll der Zündschlüssel entfernt werden.
Verletzungsgefahr beim Betätigen des Scheibenwischers

Wechselintervall 30000 - 40000 km oder alle zwei Jahre

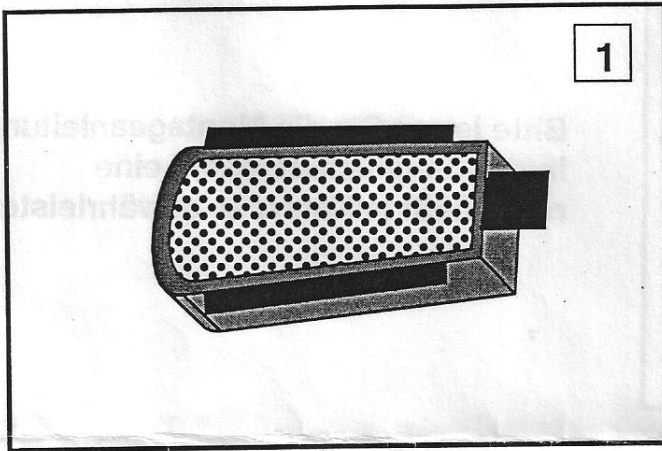

Auch für Fahrzeuge mit Klimaanlage

Änderungen des Lieferumfanges vorbehalten

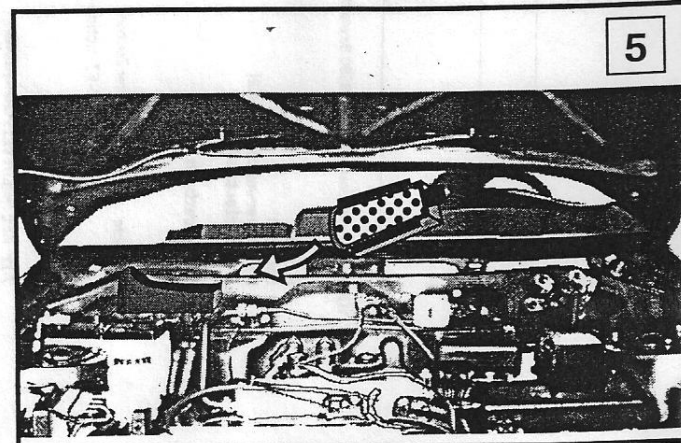
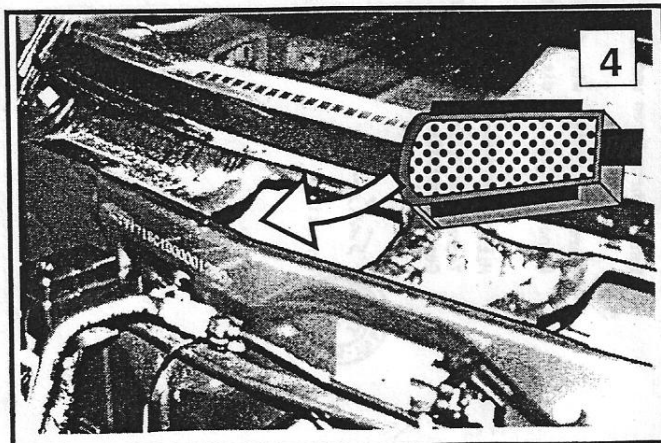
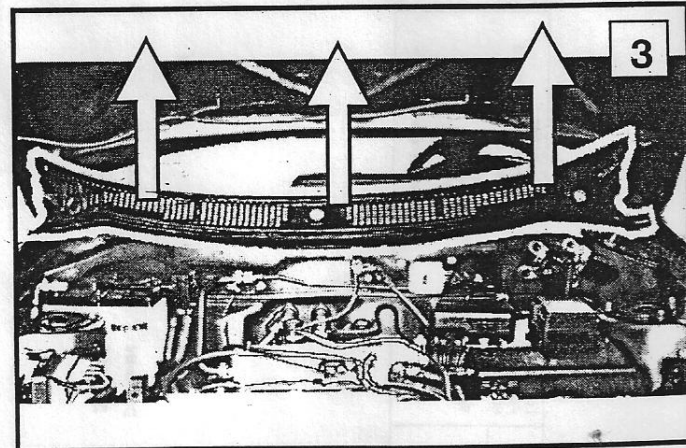
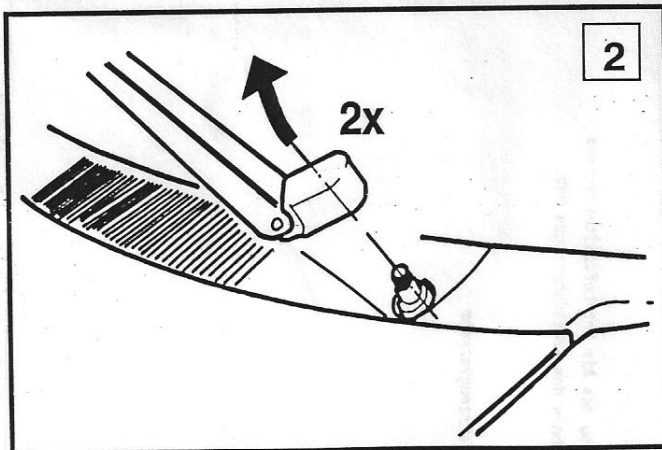

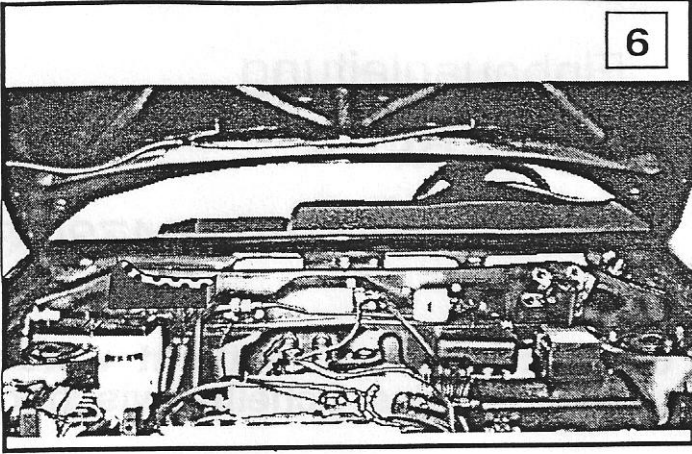

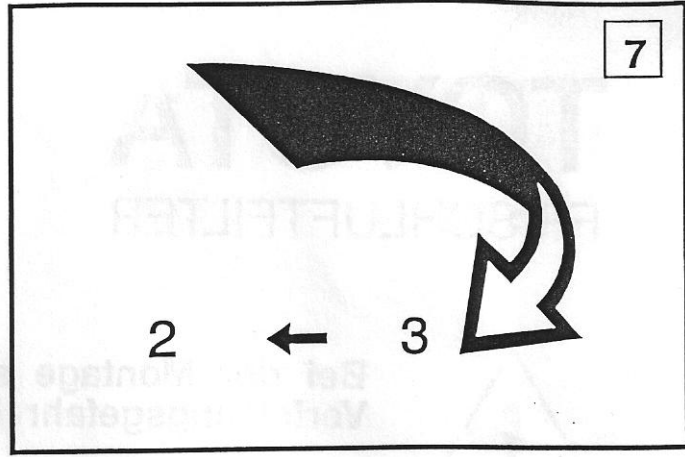

6

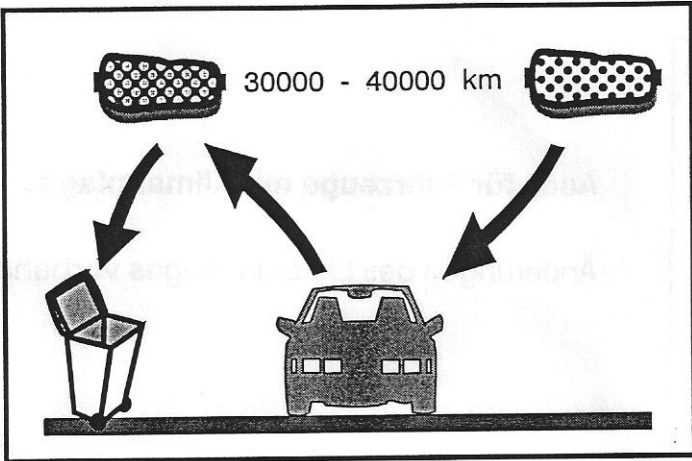

7



Bitte legen Sie die Montageanleitung in das Serviceheft, damit eine regelmäßige Kontrolle gewährleistet ist.

	Ludwig-Thoma-Straße 6a Postfach 51 25 8580 Bayreuth 13 Telefon 09 21 / 505 - 0	Technischer Überwachungs-Verein Bayern e.V. 
		Dienststelle Bayreuth

TUV Bayern e.V. Postfach 51 25 8580 Bayreuth 13

Firma
Success
Patentverwertungs GmbH
Industriestraße 6
8572 Auerbach

Ihre Nachricht Unser Zeichen Durchwahl Datum
84-FZ scheu-k1 505-114 11.06.1987

Air Kat - Luftfiltersystem

Sehr geehrte Damen und Herren,

hiermit bestätigen wir, daß der Einbau des Air Kat-Luftfiltersystems keinen Einfluß auf die Betriebserlaubnis des Kraftfahrzeuges hat.

Mit freundlichen Grüßen
Technische Prüfstelle für den Kraftfahrzeugverkehr
Geschäftsstelle Bayreuth
i.A.



Hauptsitz Westendstraße 199 8000 München 21	Bayerische Vereinsbank München BLZ 700 202 70 Nr. 208 200	Bayerische Landesbank München BLZ 700 500 00 Nr. 36 160.	Postcheckamt München BLZ 700 100 80 Nr. 64 88 - 801
---------------------------------------------------	-----------------------------------------------------------------	----------------------------------------------------------------	-----------------------------------------------------------